

Bern ülőgarnitúra



MODINO

H O M E

Érvényes 2026. 03.31-ig

Az árlistában feltüntetett méretek körülbelüli méretek!



**FIGYELEM: Bőrrel rendelve kiegészítő bőrvarrásokkal megerősítve!
A feláras termékek pirossal jelölve!**

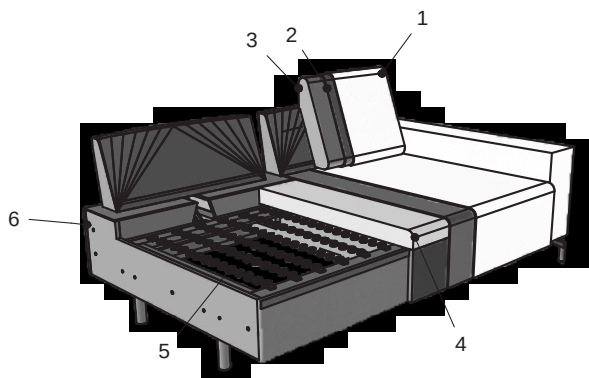

- 1: Huzat: szövet ill. bőr
- 2: Kárpitozás: puha vattaréteg a huzat alatt
- 3: Háttámla: magas minőségű poliéterszivacs
- 4: Ülés: ülésminőségek (lásd fent)
- 5: Rugózat: kerek acélhullámrugók (NOSAG)
- 6: Állvány

Felépítés:

Állvány: keményfa, puhafa, faforgácslap (E1) és tömőfalap;
 Ülés: kerek acélhullámrugók (NOSAG), magas minőségű puha hideghab és puha vattaréteg;
 Háttámla: magas minőségű poliéterszivacs és puha vattaréteg

Ülésminőség:

	Felár	Felár
		
PUHA hideghab	KÖZEPESEN KEMÉNY hideghab	KEMÉNY hideghab

Megrendeléskor kérjük, adja meg a következő adatokat:

- Modellszám
- Megrendelésszám (összeállítás)
- Huzat (Figyelem: kombináció esetén kérjük az adatok pontos megadását)
- Ülésminőség (csak a KÖZEPESEN KEMÉNY (RG40) vagy KEMÉNY (RG50) hideghabnál)
- Háttámlavariáció: Nr. 1 steppelt, állítható nyaktámasz nélkül
Nr. 2 steppelt, állítható nyaktámasszal (felár ellenében)
Nr. 3 sima, funkcióval (felár ellenében)
- Karfajta
- Nyaktámaszok száma a Nr. 1-es háttámla variációnál
- Nyaktámaszvasalat: króm vagy fekete
- Lábajta és lábmagasság
- Fafajta és szín (csak falábak esetén):
 - Bükk natúr (Nr. 108)
 - Bükk dió (Nr. 115)
 - Bükk dió (Nr. 119)
 - Bükk fekete (Nr. 250)
 - Olajozott natúr tölgy (Nr. 400)
 - Olajozott világos tölgy (Nr. 405)

Termékinformáció a funkciókhoz:

- Állítható ülésmélység: standard (a kiválasztott típusoknál)
- Állítható nyaktámasz és háttámla: felár ellenében
- Duplaágyfunkció: felár ellenében
- Ágyneműtartó: felár ellenében

Termékinformáció a duplaágyhoz:

- Fekvőfelület szövet huzat esetén: szövettel behúzza
- Fekvőfelület bőr huzat esetén: grádlival behúzza
bőrrel behúzza (felár ellenében)

Termékinformáció a pihenőkanapéhoz:

- „A”, „E”, „G” karfa esetén: füles ülés (Hammersitz)
- „B”, „C”, „D”, „E” karfa esetén: füles ülés nélkül

Termékinformáció a nyaktámaszvasalathoz:

- Króm és fekete színekben elérhető, szabadon kombinálható (egy króm láb esetén fekete nyaktámaszvasalat is választható)



Terméklista

A feláras termékek pirossal jelölve!

Szófa

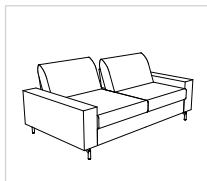

230-156

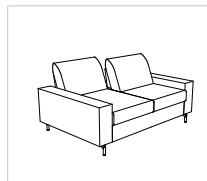

230-130

Lezáró elem

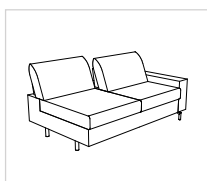

220-156 jobb
(210-156 bal)*

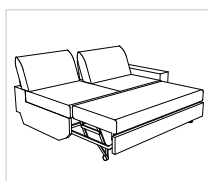

220-156-DL jobb
(210-156-DL bal)*
Duplaágy

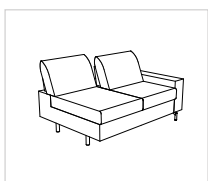

220-130 jobb
(210-130 bal)*

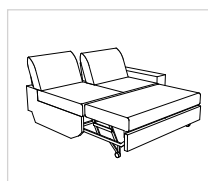

220-130-DL jobb
(210-130-DL bal)*
Duplaágy

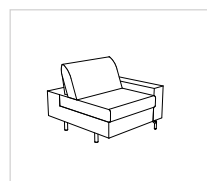

120-78 jobb
(110-78 bal)*

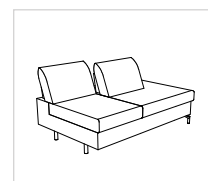

246-130 jobb
(245-130 bal)*

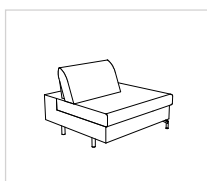

146-78 jobb
(145-78 bal)*

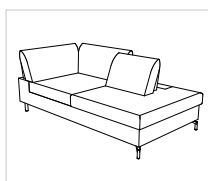

948-182 jobb
(947-182 bal)*

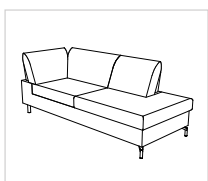

946-182 jobb
(945-182 bal)*



946-182-B jobb
(945-182-B bal)*
Ágyneműtartó

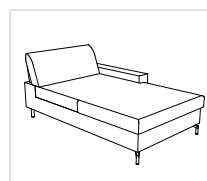

880-106 jobb
(870-106 bal)*

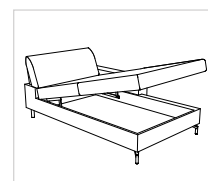

880-106-B jobb
(870-106-B bal)*
Ágyneműtartó

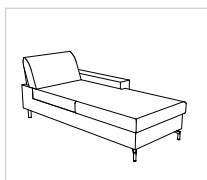

880-78 jobb
(870-78 bal)*

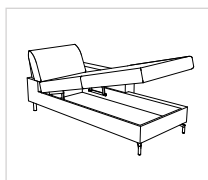

880-78-B jobb
(870-78-B bal)*
Ágyneműtartó

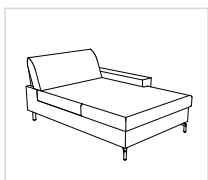

860-106 jobb
(850-106 bal)*

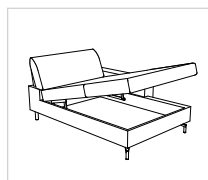

860-106-B jobb
(850-106-B bal)*
Ágyneműtartó

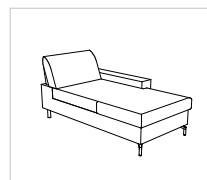

860-78 jobb
(850-78 bal)*

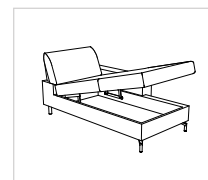

860-78-B jobb
(850-78-B bal)*
Ágyneműtartó

Köztes elem

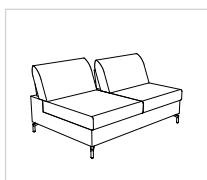

200-156

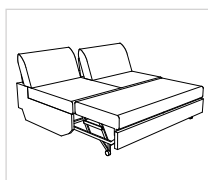

200-156-DL
Duplaágy

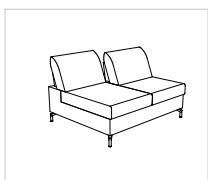

200-130

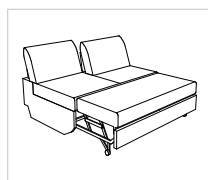

200-130-DL
Duplaágy

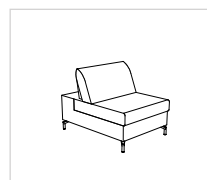

100-78

Terméklista

A feláras termékek pirossal jelölve!

Sarok

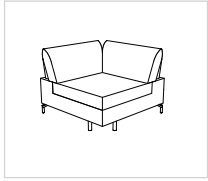

505

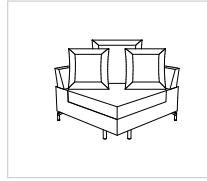

503

Kiegészítő

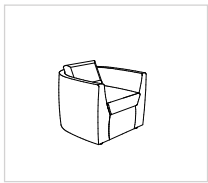

30-52



57-121



57-81

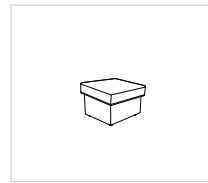

52-49



Nr. 83

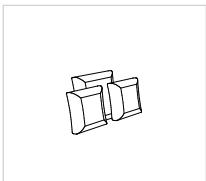

**Párnaszett
az 503-as SE-hez**
1x hátpárna
65x65 cm
2x hátpárna
50x50 cm

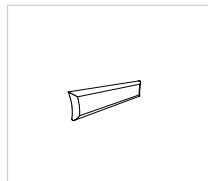

**Derékpárna
106x25 cm**

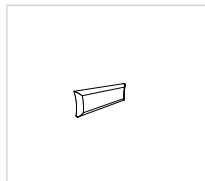

**Derékpárna
78x25 cm**

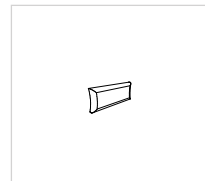

**Derékpárna
65x25 cm**

ADATLAP AZ ÖSSZEÁLLÍTÁSOKHOZ

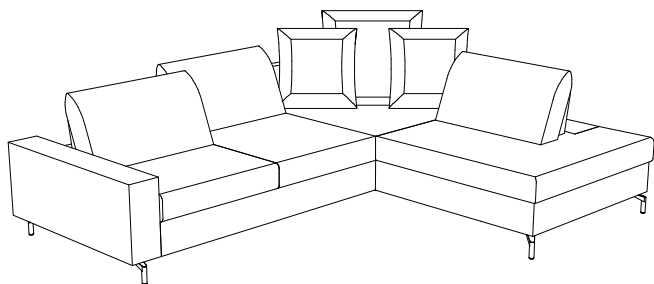

210-156, 503, 146-78
(220-156, 503, 145-78)*

Méretadatok a Nr. 1-es háttámlához:

Méret A karfa esetén:	286x228
Méret B karfa esetén:	290x228
Méret C karfa esetén:	298x228
Méret D karfa esetén:	298x228
Méret E karfa esetén:	280-294x228
Méret F/G karfa esetén:	296x228

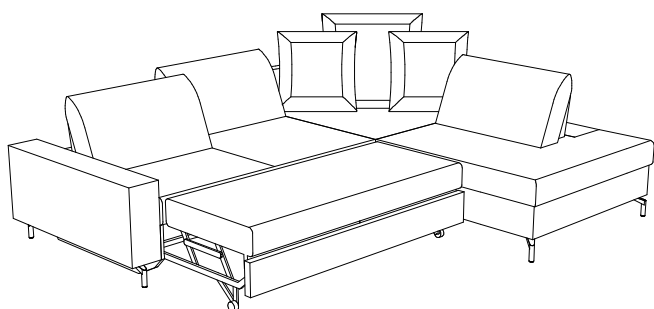

210-156-DL, 503, 146-78
(220-156-DL, 503, 145-78)*

Méretadatok a Nr. 2-es háttámlához (állítható nyaktámasszal):

Méret A karfa esetén:	286(298)x228(240)
Méret B karfa esetén:	290(302)x228(240)
Méret C karfa esetén:	298(310)x228(240)
Méret D karfa esetén:	298(310)x228(240)
Méret E karfa esetén:	280-294(292-306)x228(240)
Méret F/G karfa esetén:	296(308)x228(240)

Méretadatok a Nr. 3-as háttámlához (funkcióval):

Méret A karfa esetén:	286(296)x228(238)
Méret B karfa esetén:	290(300)x228(238)
Méret C karfa esetén:	298(308)x228(238)
Méret D karfa esetén:	298(308)x228(238)
Méret E karfa esetén:	280-294(290-304)x228(238)
Méret F/G karfa esetén:	296(306)x228(238)

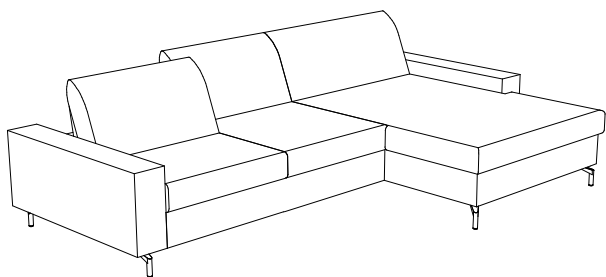

210-156, 860-106
(220-156, 850-106)*

Méretadatok a Nr. 1-es háttámlához:

Méret A karfa esetén:	300x180
Méret B karfa esetén:	308x180
Méret C karfa esetén:	324x108
Méret D karfa esetén:	324x180
Méret E karfa esetén:	288-316x180
Méret F/G karfa esetén:	320x180

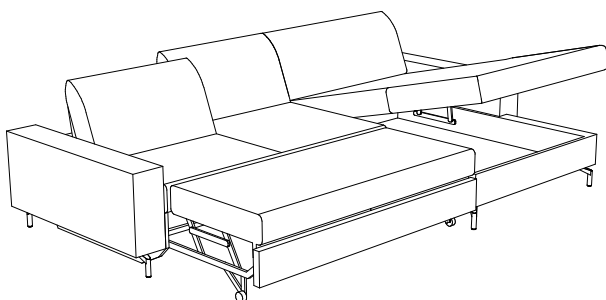

210-156-DL, 860-106-B
(220-156-DL, 850-106-B)*

Méretadatok a Nr. 2-es háttámlához (állítható nyaktámasszal):

Méret A karfa esetén:	300x180(192)
Méret B karfa esetén:	308x180(192)
Méret C karfa esetén:	324x108(192)
Méret D karfa esetén:	324x180(192)
Méret E karfa esetén:	288-316x180(192)
Méret F/G karfa esetén:	320x180(192)

Méretadatok a Nr. 3-as háttámlához (funkcióval):

Méret A karfa esetén:	300x180(190)
Méret B karfa esetén:	308x180(190)
Méret C karfa esetén:	324x108(190)
Méret D karfa esetén:	324x180(190)
Méret E karfa esetén:	288-316x180(190)
Méret F/G karfa esetén:	320x180(190)

ADATLAP AZ ÖSSZEÁLLÍTÁSOKHOZ

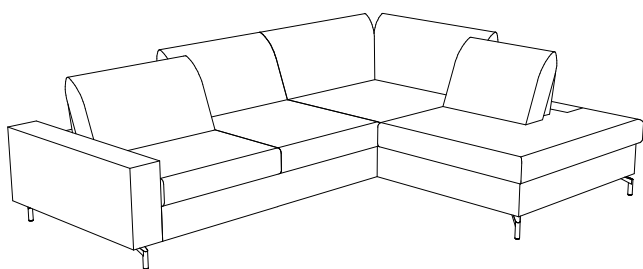

210-156, 948-182
(220-156, 947-182)*

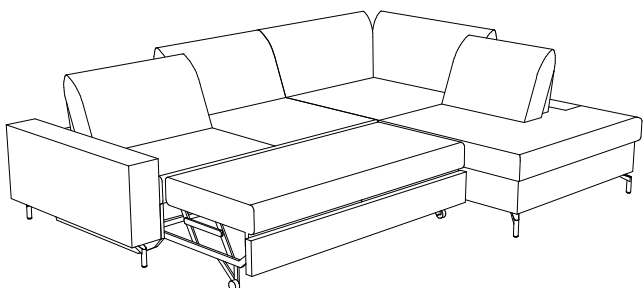

210-156-DL, 948-182
(220-156-DL, 947-182)*

Méretadatok a Nr. 1-es háttámlához:

Méret A karfa esetén:	286x216
Méret B karfa esetén:	290x216
Méret C karfa esetén:	298x216
Méret D karfa esetén:	298x216
Méret E karfa esetén:	280-294x216
Méret F/G karfa esetén:	296x216

Méretadatok a Nr. 2-es háttámlához (állítható nyaktámasszal):

Méret A karfa esetén:	286(298)x216(228)
Méret B karfa esetén:	290(302)x216(228)
Méret C karfa esetén:	298(310)x216(228)
Méret D karfa esetén:	298(310)x216(228)
Méret E karfa esetén:	280-294(292-306)x216(228)
Méret F/G karfa esetén:	296(308)x216(228)

Méretadatok a Nr. 3-as háttámlához (funkcióval):

Méret A karfa esetén:	286(296)x216(226)
Méret B karfa esetén:	290(300)x216(226)
Méret C karfa esetén:	298(308)x216(226)
Méret D karfa esetén:	298(308)x216(226)
Méret E karfa esetén:	280-294(290-304)x216(226)
Méret F/G karfa esetén:	296(306)x216(226)

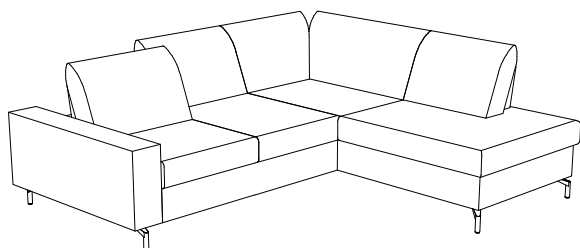

210-130, 946-182
(220-130, 945-182)*

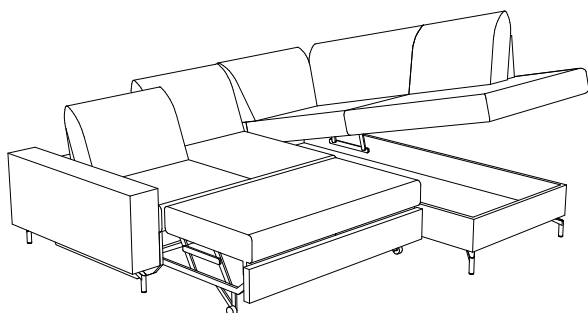

210-130-DL, 946-182-B
(220-130-DL, 945-182-B)*

Méretadatok a Nr. 1-es háttámlához:

Méret A karfa esetén:	236x216
Méret B karfa esetén:	240x216
Méret C karfa esetén:	248x216
Méret D karfa esetén:	248x216
Méret E karfa esetén:	230-244x216
Méret F/G karfa esetén:	246x216

Méretadatok a Nr. 2-es háttámlához (állítható nyaktámasszal):

Méret A karfa esetén:	236(248)x216(228)
Méret B karfa esetén:	240(252)x216(228)
Méret C karfa esetén:	248(260)x216(228)
Méret D karfa esetén:	248(260)x216(228)
Méret E karfa esetén:	230-244(242-256)x216(228)
Méret F/G karfa esetén:	246(258)x216(228)

Méretadatok a Nr. 3-as háttámlához (funkcióval):

Méret A karfa esetén:	236(246)x216(226)
Méret B karfa esetén:	240(250)x216(226)
Méret C karfa esetén:	248(258)x216(226)
Méret D karfa esetén:	248(258)x216(226)
Méret E karfa esetén:	230-244(240-254)x216(226)
Méret F/G karfa esetén:	246(256)x216(226)

Vevőszövet esetén a 8as csoport ára kerül felszámításra!
Az árlistában feltüntetett összes méret körülbelüli méret!
Az árlistában szereplő rajzok csak tájékoztató jellegűek!
Komfort magasság esetén 3 cm felszámításra van szükség.

A ()-ben szereplő méretek a Nr. 2-es (állítható nyaktámasszal) és 3-as (funkcióval) háttámlavariációkra vonatkoznak.

<p>Összmagasság háttámla 1: 85 cm Összmagasság hátt. 2: 84-98 cm Összmagasság hátt. 3: 96-124 cm Ülésmagasság: 46 cm Ülésmélység funkció nélkül háttámla 1/2-nél: 79 cm háttámla 3-nál: 77 cm Ülésmélység funkcióval háttámla 1/2-nél: 55 cm háttámla 3-nál: 52 cm</p> <p>A ()-ben lévő számok az ell. oldal összeállításai</p> <p>Megrendelésszám</p>	<p>Ágyneműtartó felára a 850/860-as pihenőkanapéhoz</p> <p>-B</p>	<p>Ágyneműtartó felára a 945/946-os sarokkanapéhoz</p> <p>-B</p>	
<p>Méret: Méret A karfa esetén: Méret B karfa esetén: Méret C karfa esetén: Méret D karfa esetén: Méret E karfa esetén: Méret F/G karfa esetén: Mélység:</p>			
<p>Felár</p>	<p>40635.-</p>	<p>65145.-</p>	

Az árak () - ben : szövetpótlós hátfal árak

Vevőszövet esetén a 8as csoport ára kerül felszámításra!
Az árlistában feltüntetett összes méret körülbelüli méret!
Az árlistában szereplő rajzok csak tájékoztató jellegűek!
Komfort magasság esetén 3 cm felszámításra van szükség.



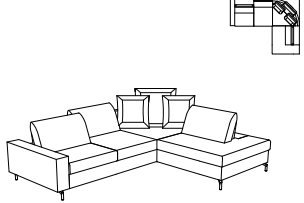
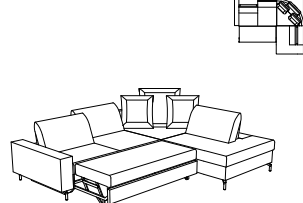
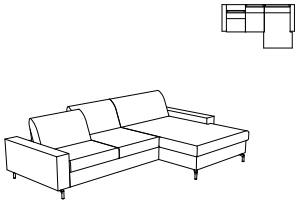

A ()-ben szereplő méretek a Nr. 2-es (állítható nyaktámasszal) és 3-as (funkcióval) háttámlavariációkra vonatkoznak.

<p>Összmagasság háttámla 1: 85 cm Összmagasság hátt. 2: 84-98 cm Összmagasság hátt. 3: 96-124 cm Ülőmagasság: 46 cm Ülőmélység funkció nélkül háttámla 1/2-nél: 79 cm háttámla 3-nál: 77 cm Ülőmélység funkcióval háttámla 1/2-nél: 55 cm háttámla 3-nál: 52 cm</p> <p>A ()-ben lévő számok az ell. oldal összeállításai</p> <p>Megrendelésszám</p>	<p>Ülőgarnitúra elemei:</p>  <p>210-156, 503, 146-78 (220-156, 503, 145-78)*</p>	<p>Ülőgarnitúra elemei: Fekvőfelület: 145x230</p>  <p>210-156-DL, 503, 146-78 (220-156-DL, 503, 145-78)*</p>	<p>Ülőgarnitúra elemei:</p>  <p>210-156, 860-106 (220-156, 850-106)*</p>
<p>Méret: Méret A karfa esetén: Méret B karfa esetén: Méret C karfa esetén: Méret D karfa esetén: Méret E karfa esetén: Méret F/G karfa esetén: Mélység:</p>	<p>Méretek az adatlap szerint</p>	<p>Méretek az adatlap szerint</p>	<p>Méretek az adatlap szerint</p>
<p>csak DCT (8. csop.) 5-ös szövetcsoport 8-as szövetcsoport 12-es szövetcsoport 13-16-os szövetcsoport 18-20-as szövetcsoport 22-es szövetcsoport 30-as szövetcsoport 40-es szövetcsoport 45-ös szövetcsoport</p>	<p>1186800.- 1186800.- 1207440.- 1228080.- 1268715.- 1304835.- 1322250.- 1338375.- 1433190.- 1516395.-</p>	<p>1291290.- 1291290.- 1311930.- 1332570.- 1373205.- 1409325.- 1426740.- 1442865.- 1537680.- 1620885.-</p>	<p>1029420.- 1029420.- 1045545.- 1061025.- 1092630.- 1120365.- 1133265.- 1145520.- 1217115.- 1281615.-</p>
<p>B/T-s bőrcsoport C-s bőrcsoport D/V/W-s bőrcsoport F-s bőrcsoport G-s bőrcsoport</p>	<p>1750530.- 1836315.- 1921455.- 2074965.- 2262015.-</p>	<p>1855020.- 1940805.- 2025945.- 2179455.- 2366505.-</p>	<p>1498335.- 1566705.- 1637655.- 1760850.- 1913070.-</p>
<p>Nr. 2-es háttámla felára Nr. 3-as háttámla felára</p>	<p>61920.- 184470.-</p>	<p>61920.- 184470.-</p>	<p>61920.- 184470.-</p>
<p>Közepesen kemény hideghab felára Kemény hideghab felára</p>	<p>61275.- 74820.-</p>	<p>61275.- 74820.-</p>	<p>59340.- 72240.-</p>

Az árak () - ben : szövetpótlós hátfal árak

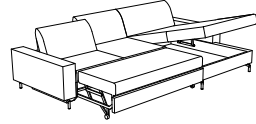
Vevőszövet esetén a 8as csoport ára kerül felszámításra!
Az árlistában feltüntetett összes méret körülbelüli méret!
Az árlistában szereplő rajzok csak tájékoztató jellegűek!
Komfort magasság esetén 3 cm felszámításra van szükség.

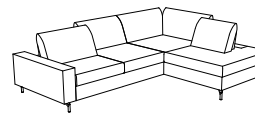

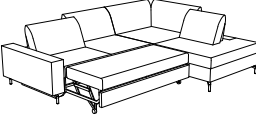
A ()-ben szereplő méretek a Nr. 2-es (állítható nyaktámasszal) és 3-as (funkcióval) háttámlavariációkra vonatkoznak.

<p>Összmagasság háttámla 1: 85 cm Összmagasság hátt. 2: 84-98 cm Összmagasság hátt. 3: 96-124 cm Ülőmagasság: 46 cm Ülőmélység funkció nélkül háttámla 1/2-nél: 79 cm háttámla 3-nál: 77 cm Ülőmélység funkcióval háttámla 1/2-nél: 55 cm háttámla 3-nál: 52 cm</p> <p>A ()-ben lévő számok az ell. oldal összeállításai</p> <p>Megrendelésszám</p>	<p>Ülőgarnitúra elemei: Fekvőfelület: 145x260</p>   <p>210-156-DL, 860-106-B (220-156-DL, 850-106-B)*</p>	<p>Ülőgarnitúra elemei:</p>   <p>210-156, 948-182 (220-156, 947-182)*</p>	<p>Ülőgarnitúra elemei: Fekvőfelület: 145x230</p>   <p>210-156-DL, 948-182 (220-156-DL, 947-182)*</p>
<p>Méret: Méret A karfa esetén: Méret B karfa esetén: Méret C karfa esetén: Méret D karfa esetén: Méret E karfa esetén: Méret F/G karfa esetén: Mélység:</p>	<p>Méretek az adatlap szerint</p>	<p>Méretek az adatlap szerint</p>	<p>Méretek az adatlap szerint</p>
<p>csak DCT (8. csop.) 5-ös szövetcsoport 8-as szövetcsoport 12-es szövetcsoport 13-16-os szövetcsoport 18-20-as szövetcsoport 22-es szövetcsoport 30-as szövetcsoport 40-es szövetcsoport 45-ös szövetcsoport</p>	<p>1174545.- 1174545.- 1190670.- 1206150.- 1237755.- 1265490.- 1278390.- 1290645.- 1362240.- 1426740.-</p>	<p>1113915.- 1113915.- 1130685.- 1148100.- 1180995.- 1211310.- 1226790.- 1240980.- 1317735.- 1389330.-</p>	<p>1218405.- 1218405.- 1235175.- 1252590.- 1285485.- 1315800.- 1331280.- 1345470.- 1422225.- 1493820.-</p>
<p>B/T-s bőrcsoport C-s bőrcsoport D/V/W-s bőrcsoport F-s bőrcsoport G-s bőrcsoport</p>	<p>1643460.- 1711830.- 1782780.- 1905975.- 2058195.-</p>	<p>1661520.- 1740855.- 1819545.- 1959510.- 2134305.-</p>	<p>1766010.- 1845345.- 1924035.- 2064000.- 2238795.-</p>
<p>Nr. 2-es háttámla felára Nr. 3-as háttámla felára</p>	<p>61920.- 184470.-</p>	<p>103845.- 307665.-</p>	<p>103845.- 307665.-</p>
<p>Közepesen kemény hideghab felára Kemény hideghab felára</p>	<p>59340.- 72240.-</p>	<p>64500.- 79980.-</p>	<p>64500.- 79980.-</p>

Az árak () - ben : szövetpótlós hátfal árak

Vevőszövet esetén a 8as csoport ára kerül felszámításra!
Az árlistában feltüntetett összes méret körülbelüli méret!
Az árlistában szereplő rajzok csak tájékoztató jellegűek!
Komfort magasság esetén 3 cm felszámításra van szükség.

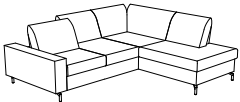
A ()-ben szereplő méretek a Nr. 2-es (állítható nyaktámasszal) és 3-as (funkcióval) háttámlavariációkra vonatkoznak.

<p>Összmagasság háttámla 1: 85 cm Összmagasság hátt. 2: 84-98 cm Összmagasság hátt. 3: 96-124 cm Ülés magasság: 46 cm Ülőmélység funkció nélkül háttámla 1/2-nél: 79 cm háttámla 3-nál: 77 cm Ülőmélység funkcióval háttámla 1/2-nél: 55 cm háttámla 3-nál: 52 cm</p> <p>A ()-ben lévő számok az ell. oldal összeállításai</p> <p>Megrendelésszám</p>	<p>Ülőgarnitúra elemei:</p>   <p>210-130, 946-182 (220-130, 945-182)*</p>	<p>Ülőgarnitúra elemei: Fekvőfelület: 145x180</p>   <p>210-130-DL, 946-182-B (220-130-DL, 945-182-B)*</p>	
<p>Méret: Méret A karfa esetén: Méret B karfa esetén: Méret C karfa esetén: Méret D karfa esetén: Méret E karfa esetén: Méret F/G karfa esetén: Mélység:</p>	<p>Méretek az adatlap szerint</p>	<p>Méretek az adatlap szerint</p>	
<p>csak DCT (8. csop.) 5-ös szövetcsoport 8-as szövetcsoport 12-es szövetcsoport 13-16-os szövetcsoport 18-20-as szövetcsoport 22-es szövetcsoport 30-as szövetcsoport 40-es szövetcsoport 45-ös szövetcsoport</p>	<p>1006845.- 1006845.- 1021035.- 1037160.- 1068120.- 1093275.- 1106820.- 1119720.- 1188090.- 1251945.-</p>	<p>1157775.- 1157775.- 1171965.- 1188090.- 1219050.- 1244205.- 1257750.- 1270650.- 1339020.- 1402875.-</p>	
<p>B/T-s bőrcsoport C-s bőrcsoport D/V/W-s bőrcsoport F-s bőrcsoport G-s bőrcsoport</p>	<p>1501560.- 1570575.- 1640235.- 1766010.- 1918230.-</p>	<p>1652490.- 1721505.- 1791165.- 1916940.- 2069160.-</p>	
<p>Nr. 2-es háttámla felára Nr. 3-as háttámla felára</p>	<p>103845.- 307665.-</p>	<p>103845.- 307665.-</p>	
<p>Közepesen kemény hideghab felára Kemény hideghab felára</p>	<p>51600.- 64500.-</p>	<p>51600.- 64500.-</p>	

Az árak () - ben : szövetpótlós hátfal árak

Vevőszövet esetén a 8as csoport ára kerül felszámításra!
Az árlistában feltüntetett összes méret körülbelüli méret!
Az árlistában szereplő rajzok csak tájékoztató jellegűek!
Komfort magasság esetén 3 cm felszámításra van szükség.

A ()-ben szereplő méretek a Nr. 2-es (állítható nyaktámasszal) és 3-as (funkcióval) háttámlavariációkra vonatkoznak.

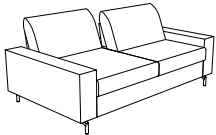
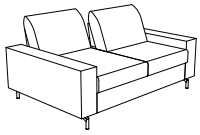
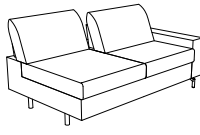
<p>Összmagasság háttámla 1: 85 cm Összmagasság hátt. 2: 84-98 cm Összmagasság hátt. 3: 96-124 cm Ülésmagasság: 46 cm Ülémélység funkció nélkül háttámla 1/2-nél: 79 cm háttámla 3-nál: 77 cm Ülémélység funkcióval háttámla 1/2-nél: 55 cm háttámla 3-nál: 52 cm</p> <p>A ()-ben lévő számok az ell. oldal összeállításai</p> <p>Megrendelésszám</p>	<p>2-ülékes kanapé 2 karfával és 2 állítható ülémélységgel</p>  <p>230-156</p>	<p>2-ülékes kanapé 2 karfával és 2 állítható ülémélységgel</p>  <p>230-130</p>	<p>2-ülékes kanapé 1 karfával és 2 állítható ülémélységgel</p>  <p>220-156 jobb (210-156 bal)*</p>
<p>Méret: Méret A karfa esetén: Méret B karfa esetén: Méret C karfa esetén: Méret D karfa esetén: Méret E karfa esetén: Méret F/G karfa esetén: Mélység:</p>	<p>- 192 200 216 216 180-208 212 113(125/123)</p>	<p>- 166 174 190 190 154-182 186 113(125/123)</p>	<p>- 175 179 187 187 169-183 185 113(125/123)</p>
<p>csak DCT (8. csop.) 5-ös szövetcsoport 8-as szövetcsoport 12-es szövetcsoport 13-16-os szövetcsoport 18-20-as szövetcsoport 22-es szövetcsoport 30-as szövetcsoport 40-es szövetcsoport 45-ös szövetcsoport</p>	<p>610815.- 610815.- 619845.- 630810.- 650805.- 668220.- 675960.- 683700.- 729495.- 770775.-</p>	<p>575340.- 575340.- 583080.- 592755.- 610815.- 626940.- 634035.- 641775.- 683700.- 721755.-</p>	<p>525030.- 525030.- 533415.- 541800.- 557925.- 572760.- 579855.- 586950.- 624360.- 658545.-</p>
<p>B/T-s bőrcsoport C-s bőrcsoport D/V/W-s bőrcsoport F-s bőrcsoport G-s bőrcsoport</p>	<p>896550.- 937830.- 980400.- 1055865.- 1148100.-</p>	<p>837210.- 875265.- 912030.- 981690.- 1065540.-</p>	<p>775290.- 811410.- 848175.- 912030.- 992655.-</p>
<p>Nr. 2-es háttámla felára Nr. 3-as háttámla felára</p>	<p>41280.- 122550.-</p>	<p>41280.- 122550.-</p>	<p>41280.- 122550.-</p>
<p>Közepesen kemény hideghab felára Kemény hideghab felára</p>	<p>23865.- 29025.-</p>	<p>20640.- 25800.-</p>	<p>23865.- 29025.-</p>

Az árak () - ben : szövetpótlós hátfal árak



Vevőszövet esetén a 8as csoport ára kerül felszámításra!

Az árlistában feltüntetett összes méret körülbelüli méret!

Az árlistában szereplő rajzok csak tájékoztató jellegűek!

Komfort magasság esetén 3 cm felszámításra van szükség.

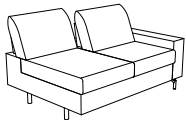
A ()-ben szereplő méretek a Nr. 2-es (állítható nyaktámasszal) és 3-as (funkcióval) háttámlavariációkra vonatkoznak.

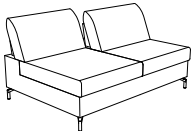
<p>Összmagasság háttámla 1: 85 cm Összmagasság hátt. 2: 84-98 cm Összmagasság hátt. 3: 96-124 cm Ülésmagasság: 46 cm Ülémélység funkció nélkül háttámla 1/2-nél: 79 cm háttámla 3-nál: 77 cm Ülémélység funkcióval háttámla 1/2-nél: 55 cm háttámla 3-nál: 52 cm</p> <p>A ()-ben lévő számok az ell. oldal összeállításai</p> <p>Megrendelésszám</p>	<p>2-ülékes kanapé 1 karfával és 2 állítható ülémélységgel</p>  <p>220-130 jobb (210-130 bal)*</p>	<p>Elem 1 karfával és 1 állítható ülémélységgel</p>  <p>120-78 jobb (110-78 bal)*</p>	<p>2-ülékes kanapé karfa nélkül, 2 állítható ülémélységgel</p>  <p>200-156</p>
<p>Méret: Méret A karfa esetén: Méret B karfa esetén: Méret C karfa esetén: Méret D karfa esetén: Méret E karfa esetén: Méret F/G karfa esetén: Mélység:</p>	<p>- 149 153 161 161 143-157 159 113(125/123)</p>	<p>- 97 101 109 109 91-105 107 113(125/123)</p>	<p>158 - - - - - 113(125/123)</p>
<p>csak DCT (8. csop.)</p>	<p>489555.-</p>	<p>351525.-</p>	<p>439890.-</p>
5-ös szövetcsoport	489555.-	351525.-	439890.-
8-as szövetcsoport	496650.-	356040.-	446985.-
12-es szövetcsoport	503745.-	361200.-	453435.-
13-16-os szövetcsoport	519225.-	372810.-	466335.-
18-20-as szövetcsoport	532125.-	381840.-	478590.-
22-es szövetcsoport	538575.-	385710.-	484395.-
30-as szövetcsoport	544380.-	390870.-	489555.-
40-es szövetcsoport	579210.-	415380.-	519870.-
45-ös szövetcsoport	610170.-	436665.-	548250.-
B/T-s bőrcsoport	715305.-	487620.-	654030.-
C-s bőrcsoport	748845.-	509550.-	684990.-
D/V/W-s bőrcsoport	780450.-	530835.-	714660.-
F-s bőrcsoport	839145.-	568245.-	770130.-
G-s bőrcsoport	909450.-	615975.-	837210.-
Nr. 2-es háttámla felára	41280.-	20640.-	41280.-
Nr. 3-as háttámla felára	122550.-	61920.-	122550.-
Közepesen kemény hideghab felára	20640.-	12255.-	23865.-
Kemény hideghab felára	25800.-	14835.-	29025.-

Az árak () - ben : szövetpótlós hátfal árak

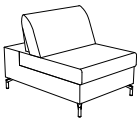
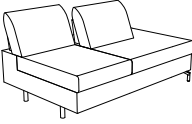

Vevőszövet esetén a 8as csoport ára kerül felszámításra!
Az árlistában feltüntetett összes méret körülbelüli méret!
Az árlistában szereplő rajzok csak tájékoztató jellegűek!
Komfort magasság esetén 3 cm felszámításra van szükség.

A ()-ben szereplő méretek a Nr. 2-es (állítható nyaktámasszal) és 3-as (funkcióval) háttámlavariációkra vonatkoznak.

<p>Összmagasság háttámla 1: 85 cm Összmagasság hátt. 2: 84-98 cm Összmagasság hátt. 3: 96-124 cm Ülőmagasság: 46 cm Ülőmélység funkció nélkül háttámla 1/2-nél: 79 cm háttámla 3-nál: 77 cm Ülőmélység funkcióval háttámla 1/2-nél: 55 cm háttámla 3-nál: 52 cm</p> <p>A ()-ben lévő számok az ell. oldal összeállításai</p> <p>Megrendelésszám</p>	<p>2-ülékes kanapé karfa nélkül, 2 állítható ülőmélységgel</p>  <p>200-130</p>	<p>Elem karfa nélkül, 1 állítható ülőmélységgel</p>  <p>100-78</p>	<p>2-ülékes kanapé lezáró résszel és 2 állítható ülőmélységgel</p>  <p>246-130 jobb (245-130 bal)*</p>
<p>Méret: Méret A karfa esetén: Méret B karfa esetén: Méret C karfa esetén: Méret D karfa esetén: Méret E karfa esetén: Méret F/G karfa esetén: Mélység:</p>	<p>132 - - - - - 113(125/123)</p>	<p>80 - - - - - 113(125/123)</p>	<p>169 - - - - - 113(125/123)</p>
<p>csak DCT (8. csop.) 5-ös szövetcsoport 8-as szövetcsoport 12-es szövetcsoport 13-16-os szövetcsoport 18-20-as szövetcsoport 22-es szövetcsoport 30-as szövetcsoport 40-es szövetcsoport 45-ös szövetcsoport</p>	<p>403770.- 403770.- 409575.- 416025.- 428925.- 436665.- 441825.- 447630.- 474075.- 499230.-</p>	<p>265095.- 265095.- 268965.- 273480.- 279930.- 287025.- 290250.- 294120.- 310890.- 325725.-</p>	<p>456015.- 456015.- 462465.- 469560.- 482460.- 494715.- 499875.- 505035.- 535995.- 563730.-</p>
<p>B/T-s bőrcsoport C-s bőrcsoport D/V/W-s bőrcsoport F-s bőrcsoport G-s bőrcsoport</p>	<p>594045.- 620490.- 648225.- 695310.- 754650.-</p>	<p>365715.- 381840.- 396675.- 425055.- 459885.-</p>	<p>681120.- 712080.- 743040.- 800445.- 870105.-</p>
<p>Nr. 2-es háttámla felára Nr. 3-as háttámla felára</p>	<p>41280.- 122550.-</p>	<p>20640.- 61920.-</p>	<p>41280.- 122550.-</p>
<p>Közepesen kemény hideghab felára Kemény hideghab felára</p>	<p>20640.- 25800.-</p>	<p>12255.- 14835.-</p>	<p>32250.- 39990.-</p>

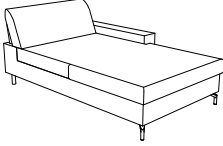

Az árak () - ben : szövetpótlós hátfal árak

Vevőszövet esetén a 8as csoport ára kerül felszámításra!
Az árlistában feltüntetett összes méret körülbelüli méret!
Az árlistában szereplő rajzok csak tájékoztató jellegűek!
Komfort magasság esetén 3 cm felszámításra van szükség.
A ()-ben szereplő méretek a Nr. 2-es (állítható nyaktámasszal) és 3-as (funkcióval) háttámlavariációkra vonatkoznak.

<p>Összmagasság háttámla 1: 85 cm Összmagasság hátt. 2: 84-98 cm Összmagasság hátt. 3: 96-124 cm Ülőmagasság: 46 cm Ülőmélység funkció nélkül háttámla 1/2-nél: 79 cm háttámla 3-nál: 77 cm Ülőmélység funkcióval háttámla 1/2-nél: 55 cm háttámla 3-nál: 52 cm</p> <p>A ()-ben lévő számok az ell. oldal összeállításai</p> <p>Megrendelésszám</p>	<p>Elem lezáró résszel és 1 állítható ülőmélységgel</p>  <p>146-78 jobb (145-78 bal)*</p>	<p>Mély pihenőkanapé 1 karfával, állítható ülőmélység nélkül</p>  <p>880-106 jobb (870-106 bal)*</p>	<p>Mély pihenőkanapé 1 karfával, állítható ülőmélység nélkül</p>  <p>880-78 jobb (870-78 bal)*</p>
<p>Méret: Méret A karfa esetén: Méret B karfa esetén: Méret C karfa esetén: Méret D karfa esetén: Méret E karfa esetén: Méret F/G karfa esetén: Mélység:</p>	<p>117 - - - - - - 113(125/123)</p>	<p>- 125 129 137 137 119-133 135 216(228/226)</p>	<p>- 97 101 109 109 91-105 107 216(228/226)</p>
<p>csak DCT (8. csop.)</p>	<p>323790.-</p>	<p>529545.-</p>	<p>455370.-</p>
5-ös szövetcsoport	323790.-	529545.-	455370.-
8-as szövetcsoport	328950.-	536640.-	460530.-
12-es szövetcsoport	333465.-	544380.-	469560.-
13-16-os szövetcsoport	342495.-	561150.-	482460.-
18-20-as szövetcsoport	350880.-	575985.-	494715.-
22-es szövetcsoport	354750.-	581790.-	499875.-
30-as szövetcsoport	357975.-	588885.-	505035.-
40-es szövetcsoport	379905.-	626295.-	536640.-
45-ös szövetcsoport	399255.-	659190.-	565020.-
B/T-s bőrcsoport	455370.-	770775.-	657900.-
C-s bőrcsoport	476010.-	806250.-	688860.-
D/V/W-s bőrcsoport	496650.-	842370.-	718530.-
F-s bőrcsoport	534705.-	908160.-	773355.-
G-s bőrcsoport	579210.-	988140.-	839790.-
Nr. 2-es háttámla felára	20640.-	20640.-	20640.-
Nr. 3-as háttámla felára	61920.-	61920.-	61920.-
Közepesen kemény hideghab felára	23865.-	40635.-	30315.-
Kemény hideghab felára	29025.-	49020.-	37410.-

Az árak () - ben : szövetpótlós hátfal árak

Vevőszövet esetén a 8as csoport ára kerül felszámításra!
Az árlistában feltüntetett összes méret körülbelüli méret!
Az árlistában szereplő rajzok csak tájékoztató jellegűek!
Komfort magasság esetén 3 cm felszámításra van szükség.
A ()-ben szereplő méretek a Nr. 2-es (állítható nyaktámasszal) és 3-as (funkcióval) háttámlavariációkra vonatkoznak.

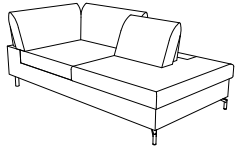
<p>Összmagasság háttámla 1: 85 cm Összmagasság hátt. 2: 84-98 cm Összmagasság hátt. 3: 96-124 cm Ülés magasság: 46 cm Ülőmélység funkció nélkül háttámla 1/2-nél: 79 cm háttámla 3-nál: 77 cm Ülőmélység funkcióval háttámla 1/2-nél: 55 cm háttámla 3-nál: 52 cm</p> <p>A ()-ben lévő számok az ell. oldal összeállításai</p> <p>Megrendelésszám</p>	<p>Pihenőkanapé 1 karfával, állítható ülőmélység nélkül</p>  <p>860-106 jobb (850-106 bal)*</p>	<p>Pihenőkanapé 1 karfával, állítható ülőmélység nélkül</p>  <p>860-78 jobb (850-78 bal)*</p>	<p>Mély sarokkanapé lezáró résszel és 1 állítható ülőmélységgel</p>  <p>948-182 jobb (947-182 bal)*</p>
<p>Méret: Méret A karfa esetén: Méret B karfa esetén: Méret C karfa esetén: Méret D karfa esetén: Méret E karfa esetén: Méret F/G karfa esetén: Mélység:</p>	<p>- 125 129 137 137 119-133 135 180(192/190)</p>	<p>- 97 101 109 109 91-105 107 180(192/190)</p>	<p>111(123/121) - - - - - - 216(228/226)</p>
<p>csak DCT (8. csop.)</p>	<p>504390.-</p>	<p>436665.-</p>	<p>588885.-</p>
5-ös szövetcsoport	504390.-	436665.-	588885.-
8-as szövetcsoport	512130.-	442470.-	597270.-
12-es szövetcsoport	519225.-	450210.-	606300.-
13-16-os szövetcsoport	534705.-	462465.-	623070.-
18-20-as szövetcsoport	547605.-	473430.-	638550.-
22-es szövetcsoport	553410.-	479235.-	646935.-
30-as szövetcsoport	558570.-	484395.-	654030.-
40-es szövetcsoport	592755.-	514065.-	693375.-
45-ös szövetcsoport	623070.-	539865.-	730785.-
B/T-s bőrcsoport	723045.-	621135.-	886230.-
C-s bőrcsoport	755295.-	648870.-	929445.-
D/V/W-s bőrcsoport	789480.-	675960.-	971370.-
F-s bőrcsoport	848820.-	725625.-	1047480.-
G-s bőrcsoport	920415.-	787545.-	1141650.-
Nr. 2-es háttámla felára	20640.-	20640.-	62565.-
Nr. 3-as háttámla felára	61920.-	61920.-	185115.-
Közepesen kemény hideghab felára	35475.-	25800.-	40635.-
Kemény hideghab felára	43215.-	31605.-	50955.-

Az árak () - ben : szövetpótlós hátfal árak

Vevőszövet esetén a 8as csoport ára kerül felszámításra!
Az árlistában feltüntetett összes méret körülbelüli méret!
Az árlistában szereplő rajzok csak tájékoztató jellegűek!
Komfort magasság esetén 3 cm felszámításra van szükség.

A ()-ben szereplő méretek a Nr. 2-es (állítható nyaktámasszal) és 3-as (funkcióval) háttámlavariációkra vonatkoznak.

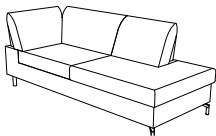
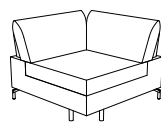
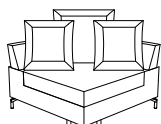

<p>Összmagasság háttámla 1: 85 cm Összmagasság hátt. 2: 84-98 cm Összmagasság hátt. 3: 96-124 cm Ülés magasság: 46 cm Ülőmélység funkció nélkül háttámla 1/2-nél: 79 cm háttámla 3-nál: 77 cm Ülőmélység funkcióval háttámla 1/2-nél: 55 cm háttámla 3-nál: 52 cm</p> <p>A ()-ben lévő számok az ell. oldal összeállításai</p> <p>Megrendelészám</p>	<p>Sarokkanapé lezáró résszel, állítható ülőmélység nélkül</p>  <p>946-182 jobb (945-182 bal)*</p>	<p>Sarokelem állítható ülőmélység nélkül</p>  <p>505</p>	<p>Nagy sarokelem állítható ülőmélység nélkül, párnaszettel (1 db hátpárna 65x65 és 2 db hátpárna 50x50)</p>  <p>503</p>
<p>Méret: Méret A karfa esetén: Méret B karfa esetén: Méret C karfa esetén: Méret D karfa esetén: Méret E karfa esetén: Méret F/G karfa esetén: Mélység:</p>	<p>87(99/97) - - - - - 216(228/226)</p>	<p>111(123/121) - - - - - 111(123/121)</p>	<p>111 - - - - - 111</p>
<p>csak DCT (8. csop.) 5-ös szövetcsoport 8-as szövetcsoport 12-es szövetcsoport 13-16-os szövetcsoport 18-20-as szövetcsoport 22-es szövetcsoport 30-as szövetcsoport 40-es szövetcsoport 45-ös szövetcsoport</p>	<p>517290.- 517290.- 524385.- 533415.- 548895.- 561150.- 568245.- 575340.- 608880.- 641775.-</p>	<p>365715.- 365715.- 370875.- 376035.- 385710.- 396030.- 400545.- 404415.- 429570.- 450855.-</p>	<p>337980.- 337980.- 345075.- 352815.- 368295.- 381195.- 387645.- 393450.- 428925.- 458595.-</p>
<p>B/T-s bőrcsoport C-s bőrcsoport D/V/W-s bőrcsoport F-s bőrcsoport G-s bőrcsoport</p>	<p>786255.- 821730.- 859785.- 926865.- 1008780.-</p>	<p>535350.- 558570.- 583725.- 628230.- 682410.-</p>	<p>519870.- 548895.- 576630.- 628230.- 690150.-</p>
<p>Nr. 2-es háttámla felára Nr. 3-as háttámla felára</p>	<p>62565.- 185115.-</p>	<p>41280.- 122550.-</p>	<p>- -</p>
<p>Közepesen kemény hideghab felára Kemény hideghab felára</p>	<p>30960.- 38700.-</p>	<p>12255.- 14835.-</p>	<p>13545.- 16770.-</p>

Az árak () - ben : szövetpótlós hátfal árak

Vevőszövet esetén a 8as csoport ára kerül felszámításra!
Az árlistában feltüntetett összes méret körülbelüli méret!
Az árlistában szereplő rajzok csak tájékoztató jellegűek!

Komfort magasság esetén 3 cm felszámításra van szükség.

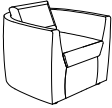
A ()-ben szereplő méretek a Nr. 2-es (állítható nyaktámasszal) és 3-as (funkcióval) háttámlavariációkra vonatkoznak.

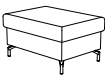
<p>Összmagasság háttámla 1: 85 cm Összmagasság hátt. 2: 84-98 cm Összmagasság hátt. 3: 96-124 cm Ülésmagasság: 46 cm Ülésmélység funkció nélkül háttámla 1/2-nél: 79 cm háttámla 3-nál: 77 cm Ülésmélység funkcióval háttámla 1/2-nél: 55 cm háttámla 3-nál: 52 cm</p> <p>A ()-ben lévő számok az ell. oldal összeállításai</p> <p>Megrendelésszám</p>	<p>Fotel Nr.14-es lábbal Összmagasság: 77 cm Ülésmagasság: 46 cm Ülésmélység: 54 cm</p>  <p>30-52</p>	<p>Ülőke</p>  <p>57-121</p>	<p>Ülőke</p>  <p>57-81</p>
<p>Méret: Méret A karfa esetén: Méret B karfa esetén: Méret C karfa esetén: Méret D karfa esetén: Méret E karfa esetén: Méret F/G karfa esetén: Mélység:</p>	<p>88 - - - - - 89</p>	<p>131 - - - - - 67</p>	<p>91 - - - - - 67</p>
<p>csak DCT (8. csop.)</p>	<p>241230.-</p>	<p>178020.-</p>	<p>145770.-</p>
5-ös szövetcsoport	241230.-	178020.-	145770.-
8-as szövetcsoport	246390.-	181245.-	147705.-
12-es szövetcsoport	250905.-	183825.-	150930.-
13-16-os szövetcsoport	261225.-	191565.-	155445.-
18-20-as szövetcsoport	268320.-	196725.-	159960.-
22-es szövetcsoport	272190.-	199305.-	161895.-
30-as szövetcsoport	275415.-	201240.-	163185.-
40-es szövetcsoport	297990.-	216720.-	174795.-
45-ös szövetcsoport	316695.-	229620.-	184470.-
B/T-s bőrcsoport	365715.-	245100.-	196080.-
C-s bőrcsoport	385065.-	256065.-	203175.-
D/V/W-s bőrcsoport	404415.-	268320.-	213495.-
F-s bőrcsoport	439245.-	288315.-	228330.-
G-s bőrcsoport	481815.-	314115.-	247035.-
Nr. 2-es háttámla felára	-	-	-
Nr. 3-as háttámla felára	-	-	-
Közepesen kemény hideghab felára	7095.-	15480.-	11610.-
Kemény hideghab felára	9675.-	19350.-	14190.-

Az árak () - ben : szövetpótlós hátfal árak



Vevőszövet esetén a 8as csoport ára kerül felszámításra!

Az árlistában feltüntetett összes méret körülbelüli méret!

Az árlistában szereplő rajzok csak tájékoztató jellegűek!

Komfort magasság esetén 3 cm felszámításra van szükség.

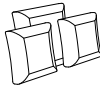

A ()-ben szereplő méretek a Nr. 2-es (állítható nyaktámasszal) és 3-as (funkcióval) háttámlavariációkra vonatkoznak.

<p>Összmagasság háttámla 1: 85 cm Összmagasság hátt. 2: 84-98 cm Összmagasság hátt. 3: 96-124 cm Ülőmagasság: 46 cm Ülőmélység funkció nélkül háttámla 1/2-nél: 79 cm háttámla 3-nál: 77 cm Ülőmélység funkcióval háttámla 1/2-nél: 55 cm háttámla 3-nál: 52 cm</p> <p>A ()-ben lévő számok az ell. oldal összeállításai</p> <p>Megrendelészám</p>	<p>Ülőke Nr.14-es lábbal 30-52-es FO-hez Ülőmagasság. 44 cm</p>  <p>52-49</p>	<p>1 nyaktámassz csak a Nr.1-es háttámlánál lehetséges</p>  <p>Nr. 83</p>	<p>Párnaszett az 503-as SE-hez (1 db hátpárna 65x65 és 2 db hátpárna 50x50)</p> 
<p>Méret: Méret A karfa esetén: Méret B karfa esetén: Méret C karfa esetén: Méret D karfa esetén: Méret E karfa esetén: Méret F/G karfa esetén: Mélység:</p>	<p>60 - - - - - 54</p>	<p>52 - - - - - -</p>	<p>- - - - - - -</p>
<p>csak DCT (8. csop.)</p>	<p>81915.-</p>	<p>35475.-</p>	<p>50955.-</p>
5-ös szövetcsoport	81915.-	35475.-	50955.-
8-as szövetcsoport	82560.-	36120.-	53535.-
12-es szövetcsoport	85140.-	36765.-	56760.-
13-16-os szövetcsoport	87720.-	38700.-	63855.-
18-20-as szövetcsoport	90945.-	39990.-	67725.-
22-es szövetcsoport	92880.-	40635.-	71595.-
30-as szövetcsoport	94170.-	41280.-	74175.-
40-es szövetcsoport	101265.-	45150.-	87720.-
45-ös szövetcsoport	107715.-	49020.-	101265.-
B/T-s bőrcsoport	119970.-	54825.-	110940.-
C-s bőrcsoport	126420.-	57405.-	120615.-
D/V/W-s bőrcsoport	132870.-	61275.-	131580.-
F-s bőrcsoport	143835.-	66435.-	150285.-
G-s bőrcsoport	157380.-	74175.-	172860.-
Nr. 2-es háttámla felára	-	-	-
Nr. 3-as háttámla felára	-	-	-
Közepesen kemény hideghab felára	7095.-	-	-
Kemény hideghab felára	9675.-	-	-

Az árak () - ben : szövetcsoportos háttal árak

Vevőszövet esetén a 8as csoport ára kerül felszámításra!
Az árlistában feltüntetett összes méret körülbelüli méret!
Az árlistában szereplő rajzok csak tájékoztató jellegűek!
Komfort magasság esetén 3 cm felszámításra van szükség.

A ()-ben szereplő méretek a Nr. 2-es (állítható nyaktámasszal) és 3-as (funkcióval) háttámlavariációkra vonatkoznak.

<p>Összmagasság háttámla 1: 85 cm Összmagasság hátt. 2: 84-98 cm Összmagasság hátt. 3: 96-124 cm Ülőmagasság: 46 cm Ülőmélység funkció nélkül háttámla 1/2-nél: 79 cm háttámla 3-nál: 77 cm Ülőmélység funkcióval háttámla 1/2-nél: 55 cm háttámla 3-nál: 52 cm</p> <p>A ()-ben lévő számok az ell. oldal összeállításai</p> <p>Megrendelésszám</p>	<p>1 derékpárna a 106-os PK-hoz</p>  <p>106x25</p>	<p>1 derékpárna 156-os DL/2K-hoz, 78-as PK/EL-hez és 947/948-as SK-hoz</p>  <p>78x25</p>	<p>1 derékpárna 130-as DL/2K-hoz, 945/946-os SK-hoz, 505-ös SE-hez és 947/948-as SK-hoz</p>  <p>65x25</p>
<p>Méret: Méret A karfa esetén: Méret B karfa esetén: Méret C karfa esetén: Méret D karfa esetén: Méret E karfa esetén: Méret F/G karfa esetén: Mélység:</p>	<p>106x25 - - - - - -</p>	<p>78x25 - - - - - -</p>	<p>65x25 - - - - - -</p>
<p>csak DCT (8. csop.)</p>	<p>16125.-</p>	<p>12255.-</p>	<p>11610.-</p>
5-ös szövetcsoport	16125.-	12255.-	11610.-
8-as szövetcsoport	16770.-	12900.-	12255.-
12-es szövetcsoport	18705.-	14190.-	13545.-
13-16-os szövetcsoport	21285.-	16125.-	15480.-
18-20-as szövetcsoport	23865.-	16770.-	16770.-
22-es szövetcsoport	24510.-	18705.-	18060.-
30-as szövetcsoport	26445.-	19350.-	18705.-
40-es szövetcsoport	32250.-	23865.-	22575.-
45-ös szövetcsoport	38700.-	27735.-	27090.-
B/T-s bőrcsoport	34185.-	25800.-	21930.-
C-s bőrcsoport	36765.-	28380.-	23865.-
D/V/W-s bőrcsoport	39990.-	30960.-	27090.-
F-s bőrcsoport	47085.-	36120.-	30960.-
G-s bőrcsoport	54825.-	41925.-	36120.-
Nr. 2-es háttámla felára	-	-	-
Nr. 3-as háttámla felára	-	-	-
Közepesen kemény hideghab felára	-	-	-
Kemény hideghab felára	-	-	-

Az árak () - ben : szövetpótlós hátfal árak

Vevőszövet esetén a 8as csoport ára kerül felszámításra!

Az árlistában feltüntetett összes méret körülbelüli méret!

Az árlistában szereplő rajzok csak tájékoztató jellegűek!

Komfort magasság esetén 3 cm felszámításra van szükség.

A ()-ben szereplő méretek a Nr. 2-es (állítható nyaktámasszal) és 3-as (funkcióval) háttámlavariációkra vonatkoznak.

<p>Összmagasság háttámla 1: 85 cm Összmagasság hátt. 2: 84-98 cm Összmagasság hátt. 3: 96-124 cm Ülésmagasság: 46 cm Ülésmélység funkció nélkül háttámla 1/2-nél: 79 cm háttámla 3-nál: 77 cm Ülésmélység funkcióval háttámla 1/2-nél: 55 cm háttámla 3-nál: 52 cm</p> <p>A ()-ben lévő számok az ell. oldal összeállításai</p> <p>Megrendelésszám</p>	<p>Bőrrel behúzott fekvőfelület felára a 156-os duplaágyhoz</p>	<p>Bőrrel behúzott fekvőfelület felára a 130-as duplaágyhoz</p>	<p>„E“ és „G“ karfa felára</p>  <p>„E“ / „G“</p>
<p>Méret: Méret A karfa esetén: Méret B karfa esetén: Méret C karfa esetén: Méret D karfa esetén: Méret E karfa esetén: Méret F/G karfa esetén: Mélység:</p>	-	-	-
<p>csak DCT (8. csop.)</p> <p>5-ös szövetcsoport 8-as szövetcsoport 12-es szövetcsoport 13-16-os szövetcsoport 18-20-as szövetcsoport 22-es szövetcsoport 30-as szövetcsoport 40-es szövetcsoport 45-ös szövetcsoport</p>	-	-	<p>23865.- 23865.- 24510.- 25800.- 27735.- 29025.- 30315.- 30960.- 34830.- 37410.-</p>
<p>B/T-s bőrcsoport C-s bőrcsoport D/V/W-s bőrcsoport F-s bőrcsoport G-s bőrcsoport</p>	<p>61275.- 67725.- 76110.- 88365.- 104490.-</p>	<p>53535.- 60630.- 65790.- 77400.- 90945.-</p>	<p>49020.- 52890.- 56115.- 63855.- 71595.-</p>
<p>Nr. 2-es háttámla felára Nr. 3-as háttámla felára</p>	-	-	-
<p>Közepesen kemény hideghab felára Kemény hideghab felára</p>	-	-	-

Az árak () - ben : szövetpótlós hátfal árak